

Schutzbügel für BMW F 800 S Crash Bar for BMW F 800 S

Montagehinweise

Alle vom Motorrad gelösten Schrauben sind gemäß Herstellerangaben wieder zu montieren, oder mit von SW-MOTECH gelieferten Schrauben zu ersetzen. Falls nicht anderweitig definiert, diese Schrauben nach Tabelle anziehen.

M6	9,6 Nm
M8	23 Nm
M10	46 Nm

Gegebenenfalls Schrauben mit flüssiger Schraubensicherung einkleben.

Prüfen Sie nach 50 km alle Verbindungen auf festen Sitz.

SW-MOTECH GmbH & Co. KG
Bahnhofstrasse 44d
35282 Rauschenberg
-Germany-

Tel.: ++ 49 (0) 6425 816 800
Fax: ++ 49 (0) 6425 816 810

www.sw-motech.com

Mounting Instructions

SW-MOTECH products should be installed by a qualified, experienced motorcycle technician. If you are unsure of your ability to properly install a product, please have the product installed by your local motorcycle dealer. SW-MOTECH takes no responsibility for damages caused by improper installation.

All screws, bolts and nuts, including all replacement hardware provided by SW-MOTECH, should be tightened to the torque specified in the OEM maintenance manual for your motorcycle. If no torque specifications are provided in the OEM maintenance manual, the following torques may be used:

M6	9,6 Nm
M8	23 Nm
M10	46 Nm

All screws, bolts and nuts should be checked after driving the first 50 km to ensure that all are tightened to the proper torque.

Medium strength liquid thread-locker (i.e., "Locktite") should be used to secure all screws, bolts and nuts.

! Achtung: die Schräglagenfreiheit kann durch den Schutzbügel reduziert werden!

Attention: the lean angle can be reduced by the crash bar!

1 Schutzbügel
Crash Bar

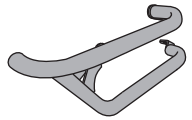

SBL.07.304.901/902 00
Anzahl/ Pcs. 2 (L/R)

2 Sechskantschraube
Hexagon Screw



M6 x 25 DIN 933
Anzahl/ Pcs. 2

3 Unterlegscheibe
Washer



A 6,4 DIN 125
Anzahl/ Pcs. 2

4 Mutter mit Bund
Lock Nut with Flange



M6 DIN 6927
Anzahl/ Pcs. 2

5 Quertraverse
Cross Bracket



SBL.07.304.002 01
Anzahl/ Pcs. 1

6 Senkkopfschraube
Counter Sunk Screw



M8 x 25 DIN 7991
Anzahl/ Pcs. 2

7 Distanzbuchse
Spacer



Da:18 Di:8,4 h:6
Anzahl/ Pcs. 2

8 Rohrendstopfen
Cap



KES.00.26.1,25-2,75
Anzahl/ Pcs. 2

9 Distanzbuchse
Spacer



Da:18 Di:10,5 h:6
Anzahl/ Pcs. 2

10 Sechskantschraube
Hexagon Screw



M10 x 90 DIN 931
Anzahl/ Pcs. 2

11 Distanzbuchse
Spacer



Da:18 Di: 10,5 h:12
Anzahl/ Pcs. 1

12 Sechskantschraube
Hexagon Screw



M10 x 95 DIN 931
Anzahl/ Pcs. 1

linke Seite / left side

rechte Seite / right side

13 Distanzbuchse
Spacer



Da:18 Di: 10,5 h:25
Anzahl/ Pcs. 1

14 Sechskantschraube
Hexagon Screw



M10 x 100 DIN 931
Anzahl/ Pcs. 1

rechte Seite / right side

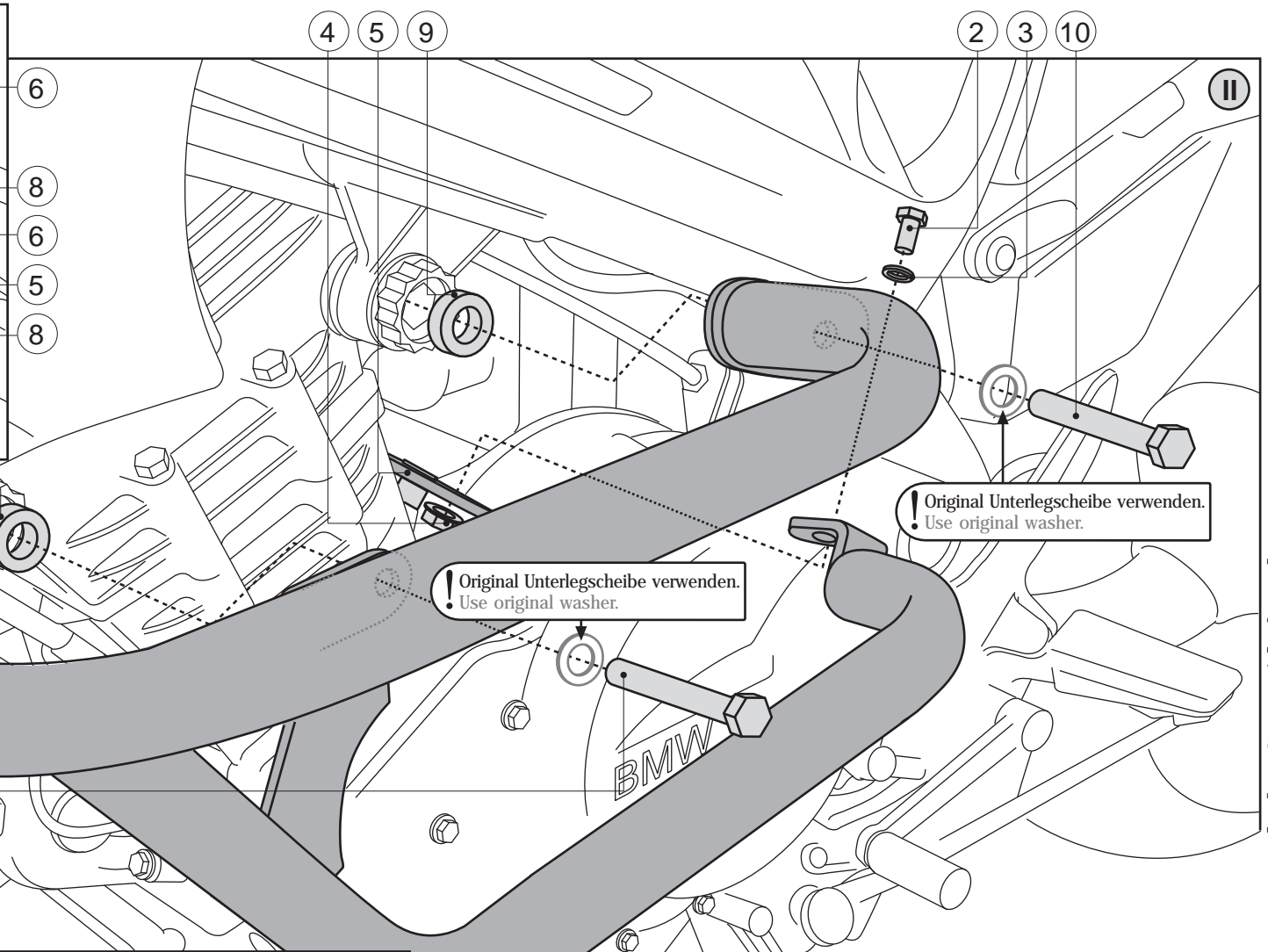
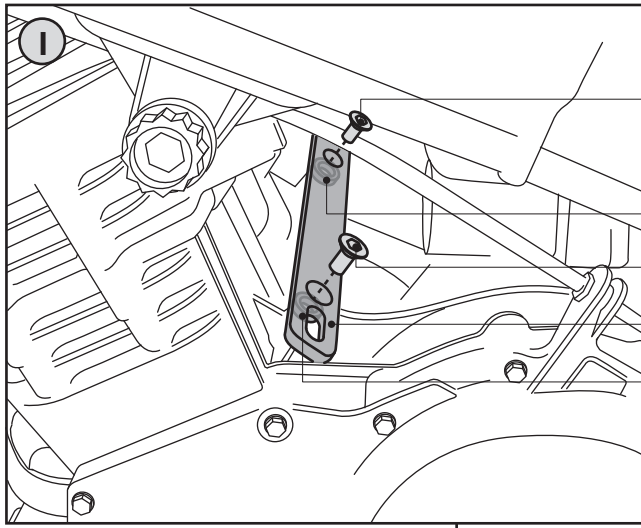

linke Seite / left side



! Achtung: auf der rechten Seite den Schutzbügel (1) an Anbaupunkt (A) mit Distanzbuchse (11) und Sechskantschraube (12) und an Anbaupunkt (B) mit Distanzbuchse (13) und Sechskantschraube (14) verschrauben. Benutzen Sie wie auf der linken Seite die Original Unterlegscheiben.

rechte Seite / right side

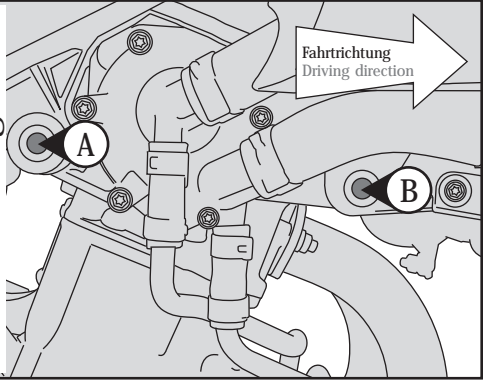

Fahrtrichtung
Driving direction

Fahrtrichtung
Driving direction

! Achtung: erst NACH der vollständigen Montage einer Schutzbügelhälften die andere Hälfte montieren, da Motorhalteschrauben gelöst werden müssen.

Attention: make sure to install one side of the crash bars completely before beginning to install the other side.